

HiOazo



# Таймер подачи воды

---

## РУКОВОДСТВО ПО ЭКСПЛУАТАЦИИ

NO-WT-1

Отсканируйте для

загрузки



Отсканируйте QR-код для  
просмотра видеороликов по  
эксплуатации устройства

Пожалуйста, храните данное руководство для дальнейшего использования. Вы также можете отсканировать QR-код выше, чтобы посетить наш официальный сайт для просмотра видеороликов об использовании продукта. По всем вопросам, связанным с использованием продукта, обращайтесь к нам по адресу [support@inkbird.com](mailto:support@inkbird.com).

# СОДЕРЖАНИЕ

<b>01</b> <i>Обзор</i>	01
<b>02</b> <i>Технические характеристики</i>	01
<b>03</b> <i>Описание устройства</i>	02
<b>04</b> <i>Важные примечания / предупреждения</i>	06
<b>05</b> <i>Инструкции по монтажу</i>	07
<b>06</b> <i>Руководство по эксплуатации</i>	11
<b>07</b> <i>Руководство по поиску и устранению неполадок</i>	22
<b>08</b> <i>Требования к обеспечению радиобезопасности</i>	24
<b>09</b> <i>Служба поддержки</i>	25
<b>10</b> <i>Форма для схемы полива</i>	25



## 01 Обзор

Таймер воды HiOazo HO-WT-1 позволяет автоматически поливать растения из водопроводного крана по заданному расписанию, освобождая вас от повседневной рутины и позволяя заниматься более важными делами. Лучше, чем ручной полив, этот таймер воды оснащен функцией увлажнения, которая позволяет воде проникать в почву, что благоприятно сказывается на росте растений. А функция "Отложенный полив" позволит отложить полив в дождливые дни, экономя воду и деньги. Таймер для воды HO-WT-1 обеспечивает ежедневный полив сада, газона, двора и т.д.



## 02 Технические характеристики

Наименование	Таймер подачи воды с одним выходом
Модель	HO-WT-1
Источник питания	2 батарейки типа AA (1,5 В) (не входят в комплект)
Рабочее давление	1,0~10 бар
Пылевлагозащита	IP54
Рабочая температура	1°C~60°C/34°F~140°F
Задержка при дожде	24 часа/ 48 часов/ 72 часа
Тип экрана	ЖК-экран с подсветкой
Режим полива	Режим интервального дня (1 ~30 день)/ режим дня недели
Длительность полива	от 1 минуты до 23 часов 59 минут
Входной адаптер	EU G1 или G3/4-15
Выходной адаптер	Стандартный шланг 3/4 дюйма
Гарантия	2 года



## 03 Описание устройства

### Таймер подачи воды

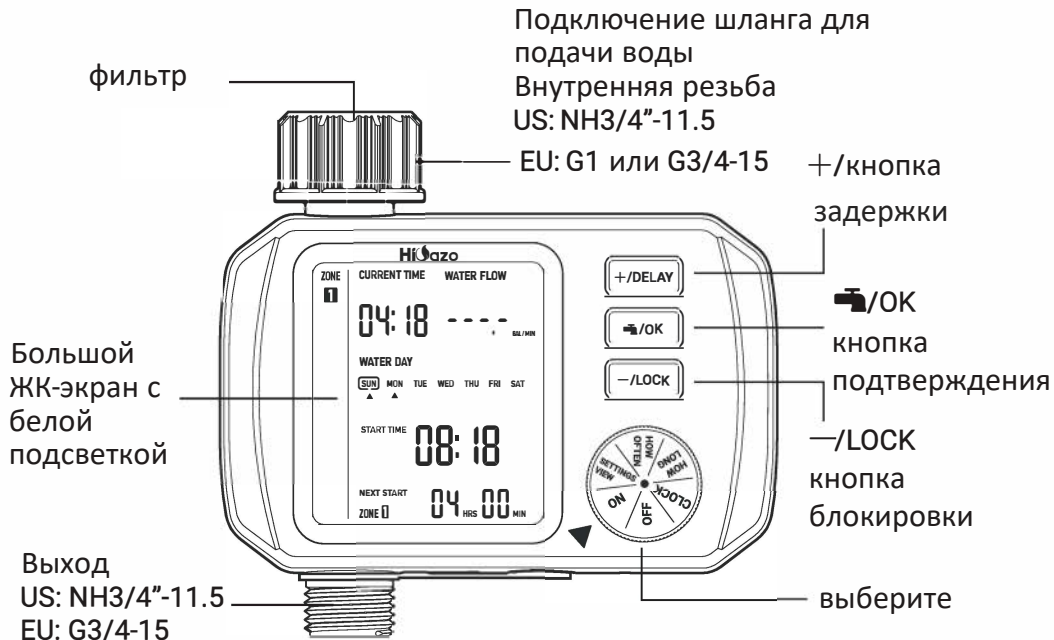

## Основные определения

Кнопка	Функция
<b>+ /DELAY</b>	Увеличение параметров; Когда циферблат переходит в положение ON, кратковременно нажмите для включения/выключения функции задержки дождя; нажмите и удерживайте в течение 2 секунд для входа/выхода из режима настройки времени задержки дождя.
<b> /OK</b>	Подтвердите настройку; Когда циферблат перейдет в положение ON, кратковременно нажмите на него для перехода в ручной режим. В ручном режиме кратковременным нажатием откройте регулирующий клапан, повторным кратковременным нажатием закройте его и вернитесь в автоматический режим.
<b>- /LOCK</b>	Уменьшение параметров; Когда циферблат перейдет в положение ON, нажмите и удерживайте кнопку в течение 2 секунд, чтобы включить/выключить блокировку от детей.
<b>CLOCK</b>	Установка текущего времени и дня.
<b>HOW LONG</b>	Включите/выключите планы полива P1/P2/P3 и установите время начала/время окончания/время увлажнения/время полива.
<b>HOW OFTEN</b>	Установите периодичность полива растений в режиме "День с интервалом" или "День недели".
<b>SETTINGS VIEW</b>	Просмотр подробной информации о установленных планах полива.
<b>ON</b>	Переход в автоматический или ручной режим.
<b>OFF</b>	Отключение таймера подачи воды и остановка всех планов по поливу.



# ЖКД

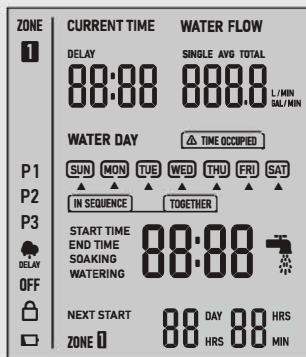

Значок ЖКД	Функция
P1/P2/P3	План полива P1 ,P2,P3
	Функция задержки дождя, режим ВКЛ/ВЫКЛ
OFF	Режим ВЫКЛ
	Блокировка от детей
	Индикатор низкого заряда аккумулятора
DELAY	Режим установки задержки дождя
WATER FLOW SINGLE AVG TOTAL 0000 L/MIN GAL/MIN	<p>Данные расходомера воды в зависимости от выбранной единицы измерения, поочередно отображается --.-G/MIN -&gt; --.-SINGLE/G -&gt; --AVG/G -&gt; --.-TOTAL/G или --.-L/MIN -&gt; --.-SINGLE/L -&gt; --.-AVG/L -&gt; --.-TOTAL</p> <p>поочередно каждые 3 секунды . SINGLE означает данные об одиночном поливе, обновляются каждую минуту и до следующего полива начинают обнуляться; AVG означает средний расход воды за последние 7 дней (не считая сегодняшнего); TOTAL означает общий расход воды .</p>
	Выбранный день недели
SUN ▲	Выбранный день полива
	Загорается, когда Время увлажнения +Время полива >Время окончания –Время начала, указывая на неправильную установку времени .
	Загорается при поливе
NEXT START ZONE 1 08 DAY 08 HRS 08 MIN	Подсказка на следующий день полива



## Расходомер воды (опция)

После подключения расходомера воды на экране отображается скорость потока воды, единичный расход воды, средний расход воды за последние 7 дней (не считая сегодняшнего) и общий расход воды в оборотах. При отсоединении расходомера воды или отсутствии выхода данных на экране отображается символ - - - .

Подключение шланга  
Внутренняя резьба  
водозабора  
US: NH3/4"-11.5  
EU: G1 or G3/4-15

Выход  
US: NH3/4"-11.5  
EU: G3/4-15

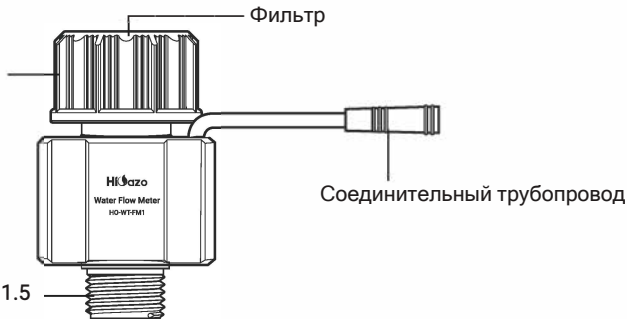

Модель	HO-WT-FM1
Диапазон расхода воды	0,5~9,2 гал/мин (2~35 л/мин)
Погрешность	5%

Рекомендации по использованию:

1. Для обеспечения точности расходомера воды его следует устанавливать в водопроводной трубе горизонтально или вертикально.
2. Во избежание попадания загрязнений в датчик фильтр следует устанавливать на переднем конце прямой трубки расходомера воды.
3. Если рядом с датчиком находится магнитный материал или материал, создающий магнитное воздействие на датчик, это может привести к изменению характеристик датчика.



## Адаптер для шланга

- US: NH3/4-11.5
- EU: G3/4-15

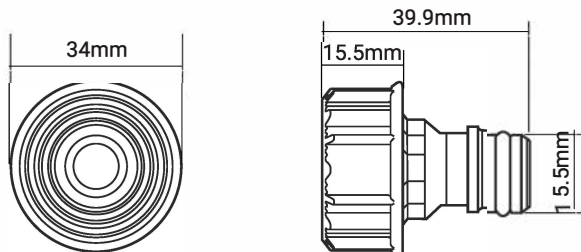

## 04 Важные примечания /предупреждения

1. Не используйте таймер подачи воды при температуре ниже 37°F (3°C) и храните таймер в помещении, чтобы избежать возможного повреждения от замерзания.
2. Фильтр задерживает частицы грязи, не позволяя им попадать в таймер и вызывать его засорение. Регулярно очищайте фильтр и заменяйте его в случае износа.

## Этапы демонтажа фильтра

- Фильтр правильно установлен на заводе. При необходимости его можно вынуть для очистки.

- При его установке, пожалуйста, следуйте приведенным ниже инструкциям, чтобы установить его правильно и сохранить герметичность

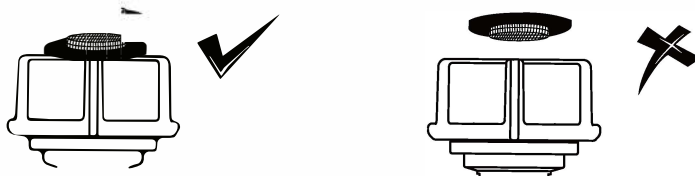

3. Для обеспечения более длительного срока службы используйте 2 новые щелочные батарейки типа AA (приобретаются отдельно). Не смешивайте новые и старые щелочные батарейки. Пожалуйста, используйте щелочные батарейки и не применяйте стандартные (углеродно-цинковые) или перезаряжаемые (никель-кадмиевые) батареи.

4. Если таймер не используется в течение длительного времени, пожалуйста, извлеките батарейки и утилизируйте их надлежащим образом.

## 05 Инструкции по монтажу

### Установка аккумулятора

- Откройте крышку батарейного отсека на задней панели водяного таймера.
- Установите 2 щелочные батарейки AA 1,5 В (не входят в комплект).
- Установите крышку батарейного отсека на место и плотно прижмите ее, чтобы убедиться, что она полностью установлена для защиты от воды.

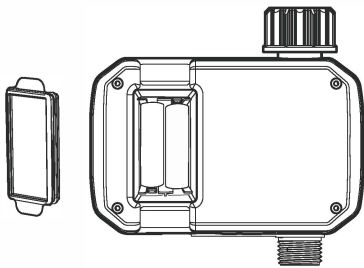

#### Рекомендации:

- Когда загорится индикатор низкого заряда батареи, таймер прекратит полив, чтобы избежать утечки воды. В это время необходимо своевременно заменить батарейки, чтобы продолжить полив.
- Для обеспечения более длительного срока службы используйте 2 новые щелочные батарейки типа AA (приобретаются отдельно). Не смешивайте новые и старые щелочные батарейки. Пожалуйста, используйте щелочные батарейки, не применяйте стандартные (углеродно-цинковые) или перезаряжаемые (никель-кадмиевые) батарейки.
- Во избежание нарушения нормальной работы устройства при низком уровне заряда замените батарейки.
- При замене батарей убедитесь в том, что отсек для батарей сухой.

#### Установка расходомера воды (опция)

- Убедитесь, что фильтр чист и установлен правильно.
- Установите измеритель расхода воды на выходе воды из устройства
- Откройте силиконовую крышку соединительного отверстия для расходомера воды в нижней части таймера.

Плотно вставьте расходомер воды в отверстие.

**Примечание:** Если расходомер воды не вставлен, то соединительное отверстие должно быть хорошо закрыто, чтобы предотвратить попадание воды в устройство.

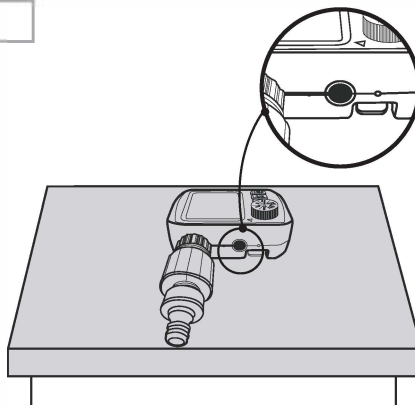

## 6 Установка таймера подачи воды

- Сначала выключите водопроводный кран.
- Убедитесь, что фильтр чист и установлен правильно. Прикрутите таймер подачи воды к водопроводному крану в горизонтальном или вертикальном положении. Наклон не должен превышать 15 градусов.
- Прикрутите шланг к выходу таймера подачи воды.
- Включите водопроводный кран и проверьте, нет ли утечки воды.

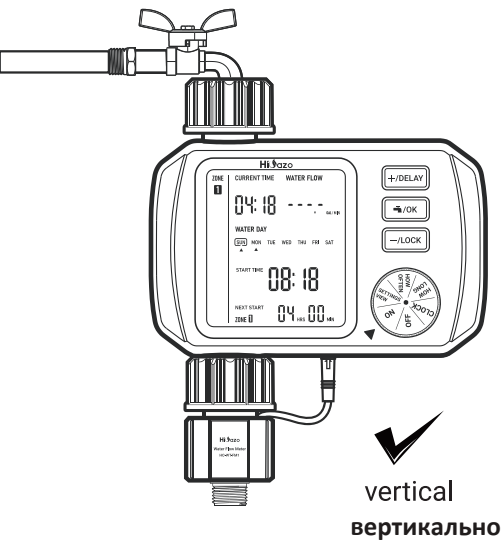

Примечание: Пожалуйста, вставляйте его плотно, пока передний конец стрелки не войдет в гнездо.

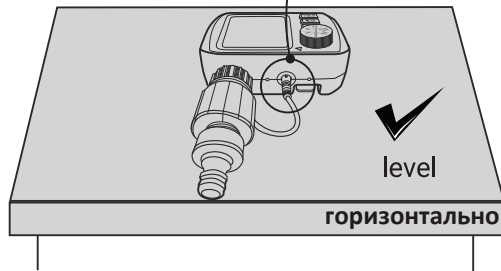
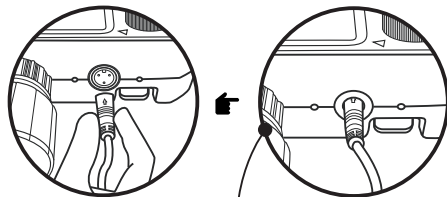

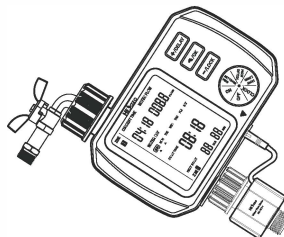
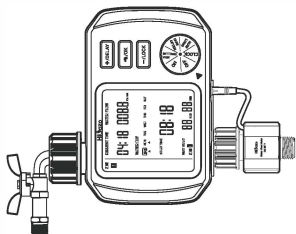

**Рекомендация:** Если соединение между таймером и краном или шлангом негерметично или происходит утечка, намотайте больше тефлоновой ленты (ленты для уплотнения резьбы), чтобы сделать его герметичным.

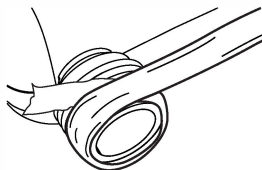

**Перед настройкой проверьте правильность работы устройства**

- Перед использованием проверьте, может ли устройство управлять водяным клапаном и правильно ли работает поливочное оборудование.
- Для проверки правильности работы устройства повторите 2–3 раза ручной полив на стр. 18 в соответствии с инструкцией по эксплуатации.

**Примечание:** При тестировании, пожалуйста, держитесь подальше от выходного отверстия прибора, чтобы избежать попадания воды.



## 06 Руководство по эксплуатации

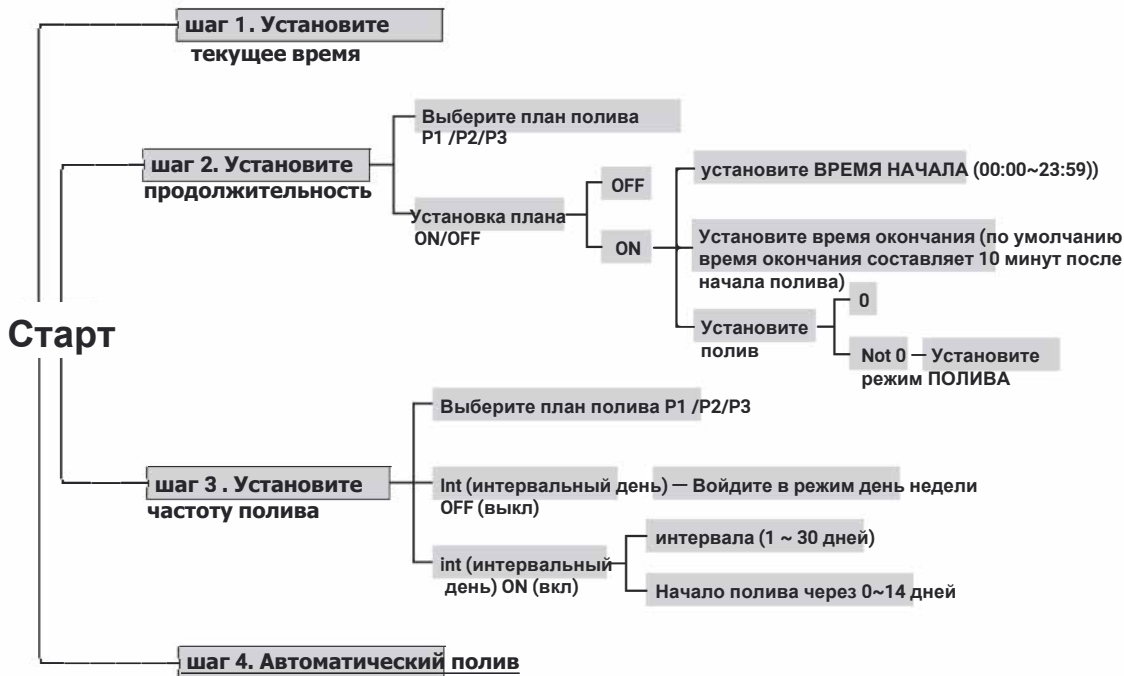

## установка времени

(только в 24-часовом формате)

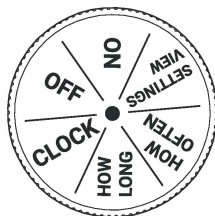
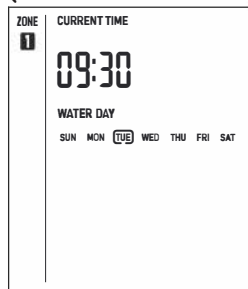

**Шаг 1:** Поверните циферблат в положение **CLOCK**, при этом начнет мигать час текущего времени. Нажимайте кнопку (+/DELAY) или (-/LOCK) для настройки значения, затем нажмите кнопку (OK) для подтверждения.

**Шаг 2:** Установите минуты, при этом будет мигать минута текущего времени. Нажимайте кнопку (+/DELAY) или (-/LOCK) для настройки времени, затем нажмите кнопку (OK) для подтверждения.

**Шаг 3:** Установите день, при этом будет мигать значок (TUE). Нажмите (+/DELAY) или (-/LOCK) чтобы выбрать день недели, затем нажмите (OK) для подтверждения.

**Шаг 4:** Поверните регулятор в другое положение, чтобы сохранить настройку.

### Рекомендации:

- Для быстрой настройки значения параметра удерживайте кнопку (+/DELAY) или (-/LOCK)
- Справа представлена сравнительная таблица 12-часовых и 24-часовых часов.

24-й формат	12-й форма
00:00	с полночи 12:00 до 12:00 утра
01:00	01:00
02:00	02:00
03:00	03:00
04:00	04:00
05:00	05:00
06:00	06:00
07:00	07:00
08:00	08:00
09:00	09:00
10:00	10:00
11:00	11:00
12:00	сполудня 12:00 до 12:00 вечера
13:00	01:00
14:00	02:00
15:00	03:00
16:00	04:00
17:00	05:00
18:00	06:00
19:00	07:00
20:00	08:00
21:00	09:00
22:00	10:00
23:00	11:00
24:00	с полночи 12:00 до 12:00 утра



## Установка продолжительности (PLAN ON/OFF, START TIME, END TIME, SOAKING, WATERING)

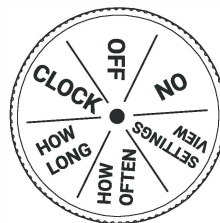
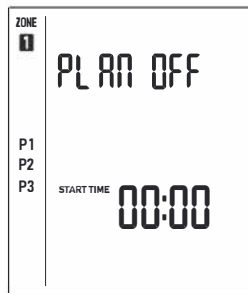

Значок	Функция
PLAN ON	Включен план полива.
PLAN OFF	План полива выключен.
START TIME	Время начала полива (00:00~23:59, устанавливается в 24- часовом формате)
END TIME	Время окончания (00:00~23:59, задается в 24- часовом формате); (по умолчанию время окончания устанавливается через 10 минут после времени начала); Если время окончания установлено раньше, чем время начала, то полив переходит на следующий день.
SOAKING	Время впитывания (00:00~23:59, задается в 24- часовом формате); Пожалуйста, задайте время меньше, чем START TIME - END TIME;
WATERING	Время полива (00:00~23:59, задается в 24- часовом формате); Пожалуйста, задайте время меньше, чем START TIME - END TIME;



## Примечания:

- Если время впитывания установлено на 0, то время полива устанавливать не нужно, и полив будет осуществляться с момента начала полива до момента его окончания.
- Если время впитывания установлено в значение, отличное от 0, то необходимо установить времени ПОЛИВА. При этом суммарное время впитывания + полив не может быть больше значения КОНЕЦ полива — НАЧАЛО полива. В противном случае на экране появится

сообщение

 TIME OCCUPIED .

Установка времени:



$\text{задержка полива} + \text{полив} < \text{время окончания} - \text{время начала}$

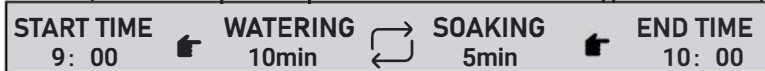

- Полив начинается в момент START, приостанавливается в режиме SOAKING, продолжается в режиме WATERING, затем повторяется в режиме SOAKING—WATERING до момента END, как показано ниже.



**Шаг 1:** Поверните регулятор в положение HOW LONG, нажмите кнопку (+/DELAY) или (-/LOCK) для выбора устанавливаемого плана, который начнет мигать. Затем нажмите кнопку (  /OK ) для подтверждения.

**Шаг 2:** Войдите в настройку плана, при этом соответствующий параметр будет мигать. Нажатием кнопок (+/DELAY) / (-/LOCK) задайте значения плана, затем нажмите кнопку (  /OK ) для подтверждения.

**Шаг 3:** Войдите в настройку START TIME, при этом будет мигать параметр часа. Нажмите кнопку (+/DELAY) или (-/LOCK) для настройки значения часа, затем нажмите кнопку (  /OK ) для подтверждения и установите минуты. Нажмите кнопку (+/DELAY) или (-/LOCK) для настройки минут, затем нажмите кнопку (  /OK ) для подтверждения.

**Шаг 4:** Войдите в настройку END TIME, при этом будет мигать параметр часа. (По умолчанию время окончания составляет 10 минут после времени начала) Нажмите кнопку (+/DELAY) или (-/LOCK) для настройки значения часа, затем нажмите кнопку (  /OK ) для подтверждения и установите минуты. Нажмите кнопку (+/DELAY) или (-/LOCK) для настройки минут, затем нажмите кнопку (  /OK ) для подтверждения.

**Шаг 5:** Войдите в настройку времени SOAKING, при этом будет мигать параметр часа. Нажмите кнопку (+/DELAY) или (-/LOCK), чтобы установить значение часа, затем нажмите [ OK ] для подтверждения и установите минуты.

Нажмите кнопку (+/DELAY) или (-/LOCK) для настройки минут, затем нажмите кнопку (↔/OK) для подтверждения.

**Шаг 6:** Введите настройку продолжительности полива, при этом замигает параметр часа. Нажмите кнопку (+/DELAY) или (-/LOCK) для настройки значения часа, затем нажмите кнопку (↔/OK) для подтверждения и установите значения минуты. Нажмите кнопку (+/DELAY) или (-/LOCK) для настройки минут, затем нажмите (↔/OK) для подтверждения.

**Примечание:** Если время впитывания установлено на 00:00, нажатие кнопки (↔/OK) приведет к возврату к шагу 1.

**Шаг 7:** Поверните регулятор в другое положение, чтобы сохранить настройку.

**Совет:**

- Для быстрой настройки значения параметра удерживайте нажатой кнопку (+/DELAY) или (-/LOCK)
- Изменение состояния ON/OFF плана P1 /P2/P3 не приведет к изменению соответствующих параметров.

### 6 Установите HOW OFTEN (режим "День недели" / режим "Интервальный")

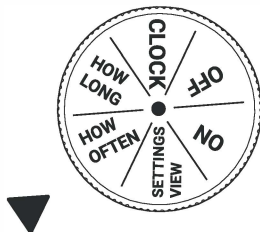
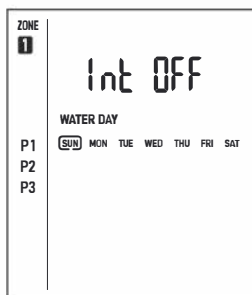

значок	Функция
Int OFF	Режим "интервальный" выключается и переходит в режим "день недели".
Int ON	включается режим "интервальный".
SUN ▲	выбранный день полива.
EuEr	Ежедневно: установить режим полива
RfEr	Установите начало полива через 0~14 ; 0 означает начало полива сегодня.

**Шаг 1:** Поверните регулятор в положение HOW OFTEN, нажмите кнопку (+/DELAY) или (-/LOCK) для выбора устанавливаемого плана, который начнет мигать, затем нажмите кнопку (↵/OK) для подтверждения.

**Шаг 2:** Войдите в настройку режима полива, при этом соответствующий параметр начнет мигать. Нажмите кнопку (+/DELAY) или (-/LOCK) для выбора режима, затем нажмите кнопку (↵/OK) для подтверждения.

**Шаг 3:** Два режима на выбор:

Режим "День недели" (Int OFF): для полива в выбранный день недели.

Режим интервальный (Int ON): полив каждые 1~30 дней.

**Шаг 3-1:** Выберите режим "День недели" (Int OFF), нажмите кнопку (+/DELAY) или (-/LOCK) для перемещения курсора □ для выбора дня полива, затем нажмите кнопку (↵/OK) для подтверждения. Когда курсор □ будет установлен на SAT, нажмите кнопку (+/DELAY), чтобы вернуться к шагу 2.

**Шаг 3-2:** Выберите режим Interval Day (Int ON), на экране появится символ E<sub>U</sub> E<sub>r</sub> (Каждый), а соответствующий параметр будет мигать. Нажмите кнопку (+/DELAY) или (-/LOCK) для установки интервальных дней, затем нажмите кнопку (↵/OK) для подтверждения и выбора времени начала полива. На экране появится символ RF E<sub>r</sub> (После), а соответствующий параметр будет мигать. Нажмите кнопку (+/DELAY) или (-/LOCK) для настройки числа, затем нажмите кнопку (↵/OK) для подтверждения.

**Шаг 4:** Для сохранения настройки поверните регулятор в другое положение.

## Советы:

- Как переключиться в режим "День недели"?  
Если для параметра Int выбрано значение OFF, таймер будет работать в режиме "День недели".
- Как настроить таймер на ежедневный полив?
  - a. Войдите в режим "День недели" (Int OFF), выберите каждый день недели.
  - b. Войдите в режим "День с интервалом" (Int ON), установите 1 на "Каждый" и 0 на "После".
- Можно включить/выключить три плана полива с независимой частотой полива, временем начала, временем окончания, временем впитывания и временем полива.



## ОБЗОР НАСТРОЕК

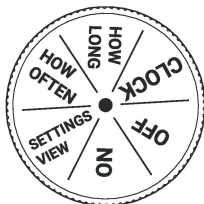
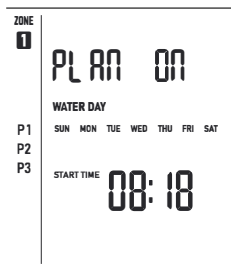

**Шаг 1:** Поверните регулятор в положение SETTINGS VIEW.

**Шаг 2:** Нажмите кнопку (+/DELAY) для выбора плана полива P1/P2/P3

**Шаг 3:** Нажмите кнопку (-/LOCK) для просмотра подробностей выбранного плана. .



## Автоматический полив

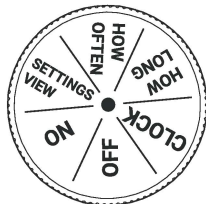
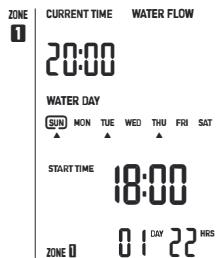

**Шаг 1:** Поверните регулятор в положение ON.

**Шаг 2:** На ЖК-дисплее отобразится текущее время, время начала и следующий день полива.

Примечание: Если время впитывания воды установлено на 0, на экране будет отображаться End time вместо Start time. Если для параметра Soaking time установлено значение, отличное от 0, то во время впитывания будет отображаться обратный отсчет времени впитывания, а во время полива — обратный отсчет времени полива.



## Ручной полив

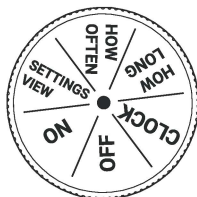
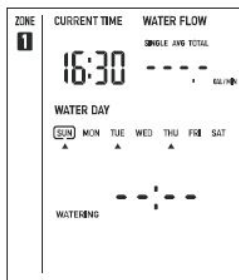

**Шаг 1:** Поверните регулятор в положение ON и нажмите кнопку ( /OK ) для входа в режим настройки времени ручного полива. Если на экране отображается - - : - - , это означает, что время ручного полива не ограничено.

**Шаг 2:** Нажмите кнопку ( +/DELAY ) или ( -/LOCK ) для настройки времени полива.

**Шаг 3:** Нажмите кнопку ( /OK ) для выхода из настройки и запуска ручного полива. На экране появится символ WATERING и оставшееся время полива.

**Шаг 4:** После/во время ручного полива нажмите кнопку ( /OK ) чтобы выключить ручной полив и вернуться в режим автоматического полива.

### Примечание:

- Если для параметра (ВРЕМЯ ПОЛИВА) WATERING установлено значение - - : - - , это означает, что время ручного полива не ограничено.
- Во время ручного полива вы можете нажимать кнопки ( +/DELAY ) / ( -/LOCK ) для регулировки времени полива



## Функция отложенного полива при дожде

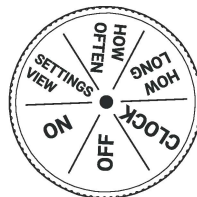

**Шаг 1:** Поверните регулятор в положение ON, нажмите и удерживайте кнопку ( +/DELAY ) в течение 2 секунд, на экране появится символ DELAY и соответствующее время задержки полива.

**Шаг 2:** Нажмите кнопку ( +/DELAY ) или ( -/LOCK ) для регулировки времени задержки полива.

**Шаг 3:** Нажмите и удерживайте кнопку ( +/DELAY ) в течение 2 секунд для сохранения и выхода из настройки, а также для активации функции отсрочки полива из—за дождя.

**Примечание:**

Поверните регулятор в положение ON, затем нажмите кнопку (+/DELAY) для запуска или отмены функции задержки полива из-за дождя.

**Выполнение действия по отложенному поливу из-за дождя:**



**Режим OFF (ВЫКЛ)**

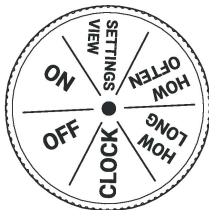
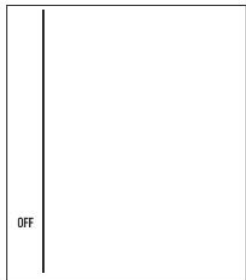

Поверните регулятор в положение OFF, на экране будет отображаться только символ OFF, а таймер остановит все планы и действия по поливу.

## Функция блокировки от детей

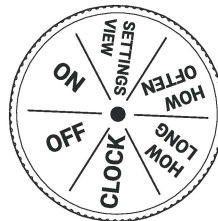
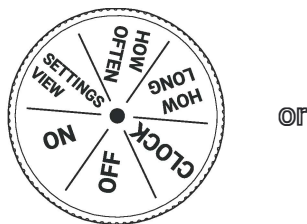

Поверните регулятор в положение ON или OFF, затем нажмите и удерживайте кнопку  $(- / \text{LOCK})$  в течение 2 секунд для включения/выключения блокировки от детей. В этом состоянии нажатие на циферблат или любую кнопку не вызывает никаких действий. Для выключения функции блокировки от детей поверните регулятор в любое положение, затем нажмите и удерживайте в течение 2 секунд кнопку  $(- / \text{LOCK})$ .

**При включении функции блокировки от детей дисплей выглядит следующим образом:**





## Сброс всех параметров

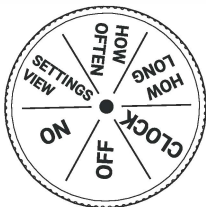
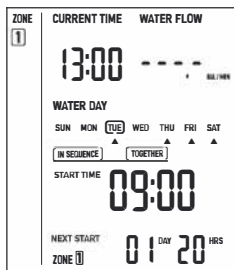

Поверните регулятор в положение ON, затем нажмите и удерживайте кнопку [ /OK ] параметры и очистите данные расходомера воды.



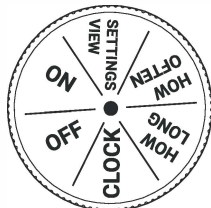
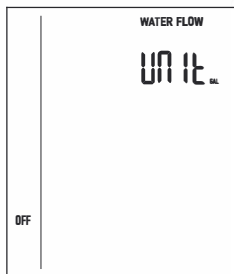

## Переключение единиц измерения расходомера воды



Значок	Функция
UNIt	Переключение единиц отображения между галлонами и литрами.

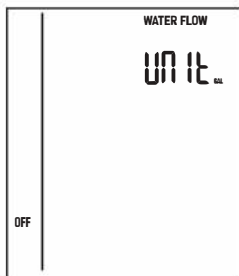



**Шаг 1:** Поверните регулятор в положение OFF, затем нажмите и удерживайте кнопку (  /OK ) в течение 2 секунд. На экране появятся символы WATER FLOW и UN It (UNIT), а также начнет мигать параметр единицы измерения расходомера воды.



**Шаг 2:** Нажатием кнопок (+/DELAY) и (-/LOCK) выберите единицу измерения расходомера воды — галлон (GAL) или литр (L).

**Шаг 3:** Нажмите и удерживайте кнопку (+/DELAY) в течение 2 секунд или не выполняйте никаких действий в течение 20 секунд для выхода из режима настройки и сохранения параметров. Для выхода и сохранения параметров можно также повернуть регулятор в другое положение.



## 07 Руководство по поиску и устранению неполадок

Что делать, если устройство не работает? Ниже приведены возможные причины и относительные решения. Мы надеемся, что они окажутся полезными. Если у вас возникнут дополнительные вопросы, пожалуйста, обращайтесь к нам по адресу [support@inkbird.com](mailto:support@inkbird.com).

Проблема	Возможные причины	Возможное решение
Отсутствие питания	Разряженная батарея / повреждение батареи	Проверьте, горит ли на экране значок состояния батареи  . Если батарея повреждена, замените ее.
	Неполная установка батареи	Откройте крышку батарейного отсека, установите батареи и плотно прижмите крышку.
	Неправильная установка батареи	Установите на место батареи.
Оборудование не поливает	Не включен водопроводный кран	Включите кран подачи воды.
	Фильтр засорен	Разберите таймер подачи воды, затем проверьте и очистите фильтр.
	Низкий напор воды не запрограммирован план полива	Проверьте давление воды Проверьте параметры водного плана
Оборудование не выключает полив	Низкий заряд батареи	Посмотрите на ЖК-дисплей и убедитесь, что горит значок состояния батареи 
	неправильно настроено время	Посмотрите на ЖК-дисплей и убедитесь, что время настроено правильно.
Утечка воды из водовыпускных отв. оборудования	Отсутствие резиновой прокладки/фильтра	Убедитесь, что резиновая прокладка/фильтр вставлены и плотно прилегают к впускному отверстию. При необходимости уплотните водонепроницаемой лентой.
Утечка воды на входе в устройство	Фильтр засорен	Для перехода в режим ручного полива поверните регулятор в положение ON и выключите его через 10 секунд.
Отображается  TIME OCCURRED	Неправильная установка времени впитывания/полива	Настройте время впитывания и полива в соответствии с диапазоном времени от начала до конца.
Затухание экрана	Слишком высокая рабочая температура	Заслоните устройство от солнца, чтобы охладить его, и оно возобновит нормальную работу.
CURRENT TIME --:--:--	Отклонение в работе часов	Извлеките батарею и перезапустите устройство. Если проблема сохраняется, свяжитесь с нами.
На ЖКД мигают все значки	Напоминание о протечке воды	Пожалуйста, своевременно отключите источник воды и свяжитесь с нами.



Данное устройство соответствует требованиям правил радиобезопасности. При эксплуатации устройства должны соблюдаться два следующих условия:

- (1) Данное устройство не должно являться источником помех.
- (2) Данное устройство должно работать в условиях помех, включая те, что могут вызывать сбои в его работе.

Данное устройство протестировано и признано соответствующим требованиям, предъявляемым к цифровым устройствам класса В, согласно ГОСТ 23511-79. Эти ограничения введены для того, чтобы в разумных пределах обеспечить защиту от нежелательных и вредных помех в жилых помещениях. Настоящее оборудование генерирует, использует и может излучать радиоволны. В случае установки и эксплуатации с нарушением инструкций производителя устройство может стать источником сильных помех для радиоприема. Однако и в случае установки с соблюдением инструкций отсутствие помех не гарантируется. Если данное устройство создает помехи радио- и телевизионному приему, что можно определить путем выключения и включения устройства, попытайтесь устранить помехи одним из следующих способов.

- Переориентируйте или переместите приемную антенну.
  - Увеличьте расстояние между устройством и приемником.
  - Подключите устройство и приемник к разным ветвям сети электропитания.
  - Обратитесь за помощью к своему поставщику или к специалисту в области радио и телевидения.
- Это оборудование соответствует пределам радиационного воздействия, установленным для неконтролируемой окружающей среды.

Данное оборудование должно устанавливаться и эксплуатироваться на расстоянии не менее 20 см между радиатором и вашим телом. Этот передатчик не должен располагаться рядом или работать совместно с какой-либо другой антенной или передатчиком.

## 09 Служба поддержки

На данный товар предоставляется 2-летняя гарантия от дефектов компонентов и изготовления. В течение этого срока изделия, в которых обнаружатся дефекты, будут по усмотрению HiOazo либо отремонтированы, либо заменены без взимания платы. При возникновении любых проблем в процессе эксплуатации, пожалуйста, обращайтесь к нам по адресу [support@inkbird.com](mailto:support@inkbird.com). Мы сделаем все возможное, чтобы помочь вам.

## 10 Форма для схемы полива

План	ON/OFF	ДЕНЬ ПОЛИВА	ВРЕМЯ НАЧАЛА	ВРЕМЯ ОКОНЧАНИЯ	УВЛАЖНЕНИЕ	ПОЛИВ
P1		<input type="checkbox"/> День недели Пн. Вт. Ср. Чт. Пн. Сб. Вс.	--:--	--:--	--:--	--:--
		<input type="checkbox"/> Каждый ____ день				
P2		<input type="checkbox"/> День недели Пн. Вт. Ср. Чт. Пн. Сб. Вс.	--:--	--:--	--:--	--:--
		<input type="checkbox"/> Каждый ____ день				
P3		<input type="checkbox"/> День недели Пн. Вт. Ср. Чт. Пн. Сб. Вс.	--:--	--:--	--:--	--:--
		<input type="checkbox"/> Каждый ____ день				

**Связаться с нами:**

**Оптовикам:** [opt@inkbird-russia.ru](mailto:opt@inkbird-russia.ru)

**Техподдержка:** [support@inkbird-russia.ru](mailto:support@inkbird-russia.ru)

**Часы работы:** 09:00-18:00 (GMT+3)

с понедельника по пятницу

**URL:** [www.inkbird-russia.ru](http://www.inkbird-russia.ru)



V2.0